



CDVI

Security to Access



PROFIL100EINT

Keypad PROFIL100EINT



RoHS

EN SE DK

1] GENERAL INFORMATION

- **Construction: Stainless steel**
- **Self-contained**
- **Surface mount**
- **Capacity of 100 user codes of 4 to 6 digits**
- **Stored in EEPROM memory**
- **Buzzer audible signal**
- **Backlit keys**
- **LED lights for alarm system**
- **2 dry contact relay outputs**

- Adjustable time output:
1 to 99 seconds and toggle mode
- Operating voltage:
12-24Vac and 12-48Vdc
- Consumption: 25 to 80mA
- Mounting with Diax® screws
- Dimensions (L x W x D): 165 x 43 x 27 mm
- User modification of codes

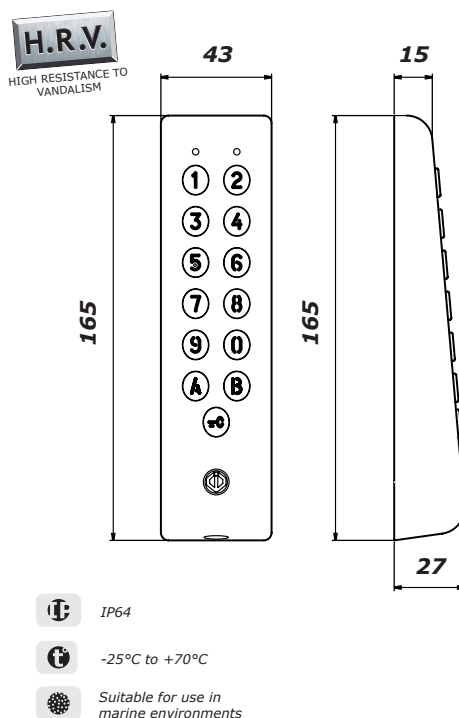

2] NOTES & RECOMMENDATIONS

Recommended power supplies.

- ADC335 (230V input), BS60 (230V input).
- Separate power supply for the control elements.

Wiring reminder

Make sure to insulate any unused wires.

Mounting recommendations

Mount the keypad on a flat surface to avoid any vandalism and to insure the best mounting.



Security advice

For security advice reasons, change the factory default master code. When selecting a master code and user code avoid simple codes (example : **3 4 5 6 7**).

Back EMF protection

To secure the system from back electromagnetic fields do not forget to mount the varistor in parallel on the lock.

3] MOUNTING KIT

			
	Varistor	T20 Diax® Spanner	Diax® screws (M5x8)
PROFIL100EINT	1	1	1

4] MOUNTING INSTRUCTIONS

Once you have made sure that the mounting kit is complete and that you prepared the cables of the Digicode® PROFIL100EINT encoded keypad, you can proceed and mount the product. Make sure that you have all the appropriate tools (drill, screw drivers and a meter tape...) and follow the mounting instructions for the PROFIL100EINT.

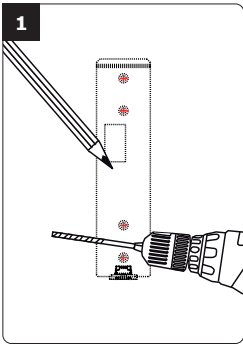

Place the back plate of the PROFIL100EINT on the wall then mark with a pen the hole location then drill the 2 mounting holes (drill bit Ø 5mm and 35mm hole depth) and the hole wiring access.

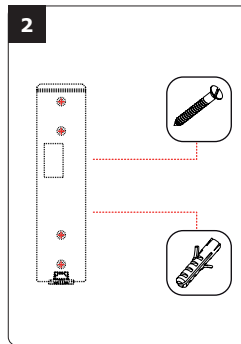

Insert the 2 plastic anchors in the holes. Mount the back plate of the PROFIL100EINT with the screw on the wall.

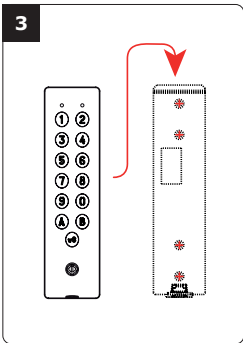

Insert the cable in the hole access area of the back plate. Then mount the keypad on the back plate, placing first the top in the hooks and then the bottom.

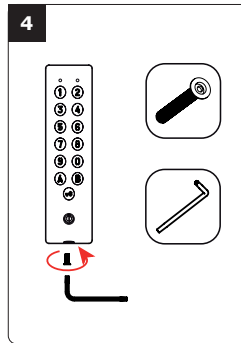

Fasten the PROFIL100EINT keypad to the back plate with the M5x8 Diax® screw and T20 Diax® spanner hardware.

5] WIRING DIAGRAM

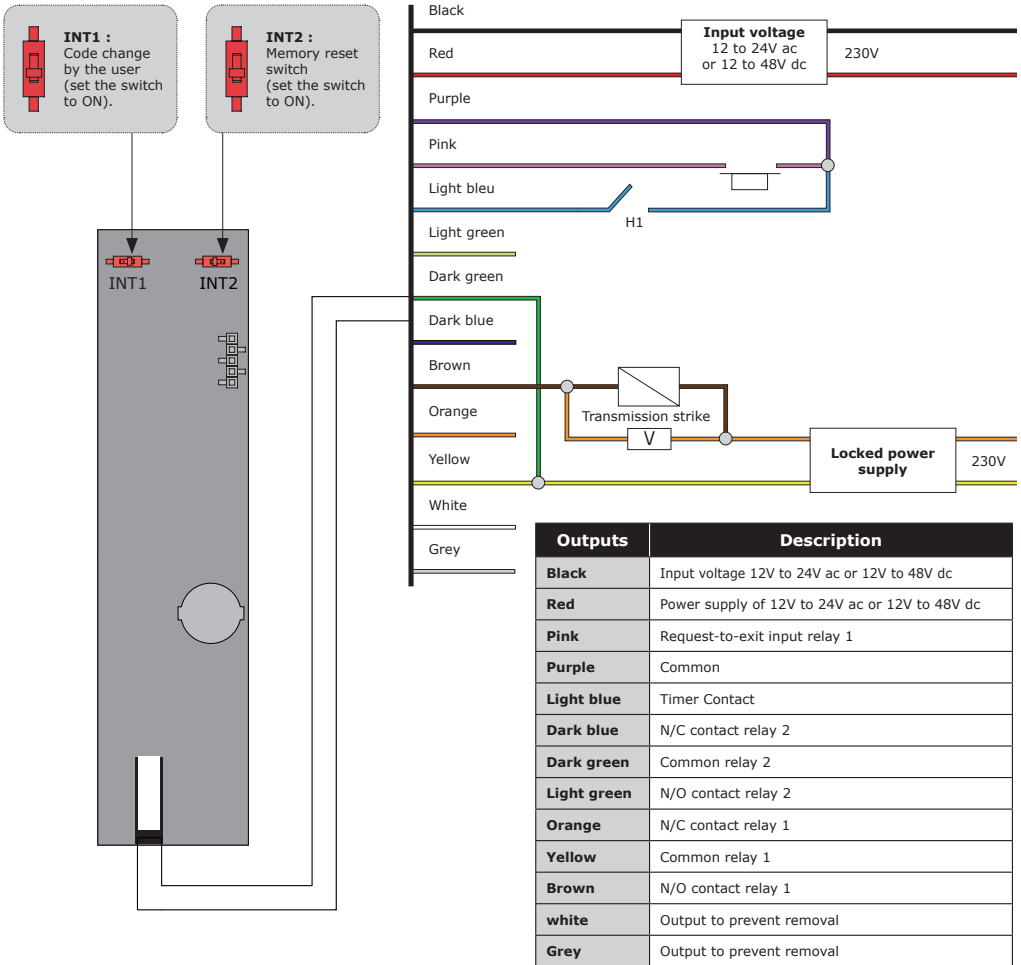

This product is delivered with a varistor.

The varistor must be installed directly on the terminals of the strike (electromagnetic lock, motor, etc.) controlled by the device. If the device operates with several strikes, each must be equipped with a varistor. The varistor prevents voltage surges caused by the coil of the strike – self effect. If the “shear lock” type of electromagnetic lock is used, it must be connected to a separate power supply from the PROFIL100EINT!



Default values

- Without codes.
- Illumination time: 10 seconds.
- Relay release time: 1 second.
- Code length: 5-digits.
- Master Code: **1 2 3 4 5**.
- Programming security time :
120 secondes.
- Code length for sub master code:
 - *Version 1 relay*
(Group 1) = **AB**,
 - *Version 2 relays*
(Group 2) = **13**.
- One beep on switching on.

Audible signal:

- The buzzer indicates different audible signals.

- **1 short beep:** Keypad powered.
- **1 long beep:** Data computing in programming or access granted.
- **2 short beeps:** Enter or Exit from programming.
- **4 short beeps:** data computing error.

Code length

- The master code and the user codes can be of 4 to 6-digits in length.
- All the keypad keys can be used to program a code.
- The master code CAN NOT be used as a user code.
- To delete a specific User pin Code

replace it by **0 0 0 0** if code length is 4-digits format or replace it by **0 0 0 0 0** if the code is in 5-digits format **or** replace it by **0 0 0 0 0 0** if the code is in 6-digits format.

Dipswitch INT2:

Reset master code and user codes

Dipswitch INT1:

Modification of individual code by the user

A. Reset master code and user codes

1. Enter the master code twice

- (**1 2 3 4 5** default value master code).
- 2 beeps are emitted to confirm entry in programming mode.

2. Press A6 to reset the Master Code and the User codes.

- One beep is emitted.
- Press on **A** and **B** to confirm reset of all memory of the keypad.
- Wait for two beeps.
- The master code is restored to its default value **1 2 3 4 5** and all the user codes are deleted from the keypad.
- Once the reset is completed then the keypad returns to a stand-by operating mode.

OR

1. Cut the power. Switch INT2 to ON.

2. Put the power back.

- Wait approximately 3 seconds.
- Two beeps are emitted to confirm reset of the keypad.
- Switch back INT2.

- The master code is restored to its default value **1 2 3 4 5** and all the User codes are deleted from the keypad.

B. Setting code length

1. Enter the master code twice.

- (**1 2 3 4 5** default value master code).
- 2 beeps are emitted to confirm entry in programming mode.

2. Press A4 to program the code length.

- One beep is emitted.
- Press **4, 5** or **6** for the digit code.
- One beep is emitted to confirm programming of the code length.

3. Press A5 to modify the master code.

- One beep is emitted.
- Enter the new 4, 5 or 6-digits master code.
- One beep is emitted to confirm programming of the new master code.

4. Press B to exit from programming mode.

- 2 beeps are emitted to confirm that the keypad is in stand-by operating mode.

4 beeps indicate a data computing error.

C. Changing the master code

The master code is used only to enter in programming mode.

- 1. Enter the master code twice**
(**1 2 3 4 5** default value master code).
2 beeps are emitted to confirm entry in programming mode.
- 2. Press A5 to modify the master code.**
 - One beep is emitted.
 - Enter the new 4, 5 or 6-digits master code.
 - One beep is emitted to confirm that the master code is programmed.
- 3. Press B to exit from the programming mode.**
2 beeps are emitted to confirm that the keypad is in stand-by operating mode.

D. Adding, changing or deleting a user code

User location 00 to 59 is relay 1
User location 60 to 99 is relay 2

- 1. Enter the master code twice**
(**1 2 3 4 5** default value master code).
2 beeps are emitted to confirm entry in programming mode.
- 2. To add a user code, enter the user location (from 00 to 99).**
If the user location is used 4 beeps are emitted, enter the 4, 5 or 6-digits user code.
- 3. To Change a User code enter the user location.**
 - 4 beeps are emitted to indicate that the user location is already programmed.
 - Enter a new 4, 5 or 6-digits code.
 - A beep is emitted to confirm the new user code.
- 4. To delete a User code enter the user location.**
 - 4 beeps are emitted.
 - Press **0** as many times as digits in the user code.

(ex. **0 0 0 0 0** in 5-digits length code)

- A beep is emitted to confirm the user code has been deleted.

Note:

If the Pin code is already programmed or is identical to the master code, then 4 beeps are emitted. Press B to exit from the programming mode. 2 beeps are emitted to confirm that the keypad is in stand-by operating mode.

E. Time outputs

This section allows to program the illumination time and the Relay activation time.

- 1. Enter the master code twice**
(**1 2 3 4 5** default value master code).
2 beeps are emitted to confirm entry in programming mode.
- 2. Press A0 to program the key-in keypad time and the keys lit time.**
-1 beep is emitted.
 - Enter the time in seconds with 2 digits – **10 for 10 seconds up to 99 for 99 seconds.**
The backlighting dims after 10 seconds after the last keypress or switches off after entering a valid code.
 - Press **00** for permanent illumination keys.
 - One beep is emitted to validate the time.
- 3. Press A1 to program relay 1 output time (door release time).**
(Press A2 for relay 2).
 - 1 beep is emitted.
 - For a latched output enter the time in seconds using 2 digits – **01 for 1 second up to 99 for 99 seconds.**
 - Press **00** for a toggled output.
 - One beep is emitted to validate the time.
- 4. Press B to exit from the programming mode.**
2 beeps are emitted to confirm that the keypad is in stand-by operating mode.

4 beeps indicate a data computing error.

F. Reset master code

On stand-by operating mode, switch dip INT2 to ON.

- Wait 1 second and then switch back INT2.
- One beep is emitted.
- The master code is restored to its default value **1 2 3 4 5** in 5-digits code and **1 2 3 4** in 4-digits code.

G. Changing the code by a user

To authorize a user to modify its own user code switch dip INT1 to ON. (to disable the function switch it back).

1. Enter the old user code.

The relay is activated and a beep is emitted.

2. Enter the 2-digits sub master code (default sub master code AB).

A beep is emitted to authorize modification.

3. Enter the new user code.

2 beeps are emitted to confirm the new code.

4. Check the new user code to be sure of the modification.

H. Setting a sub master code

The Sub Master code allows the user to change its own code without entering in programming mode. For security reasons the code need to be changed periodically. This feature makes it easier and faster to change its code.

1. Enter the master code twice

(**1 2 3 4 5** default value master code).
2 beeps are emitted to confirm entry in programming mode.

2. Press A7 to program a sub master code for the user individual Pin code modification.

- One beep is emitted.
- Enter the new 2-digits sub master code.
- One beep is emitted to confirm programming of the sub master code.

3. Press B to exit from the programming mode.

2 beeps are emitted to confirm that the keypad is in stand-by operating mode.

I. Audible Feedback

The audible signal is enabled in programming mode and when the relay is energised after a valid code. To enable the audible feedback on a key press:

1. Enter the master code twice

(**1 2 3 4 5** default value master code).
2 beeps are emitted to confirm entry in programming mode.

2. Press AA.

- One beep is emitted.
- Press **0** to disable the audible signal during a keypress.
- Press **1** to enable the audible signal during a keypress.
- One beep confirms the new setting.

3. Press B to exit from the programming mode.

2 beeps are emitted to confirm that the keypad is in stand-by operating mode.

J. Use of the red and green LEDs:

- The red and green LEDs are designed to receive 12V dc (built-in resistors),
- They are wired as follows:

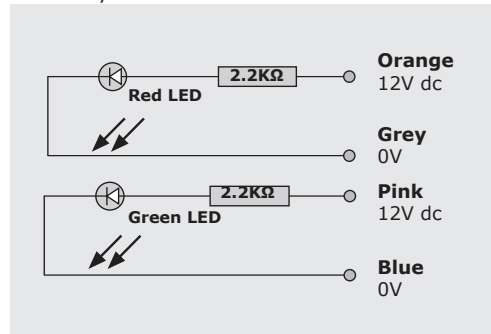

NOTE! Only use 12 Vdc for LED-lights.

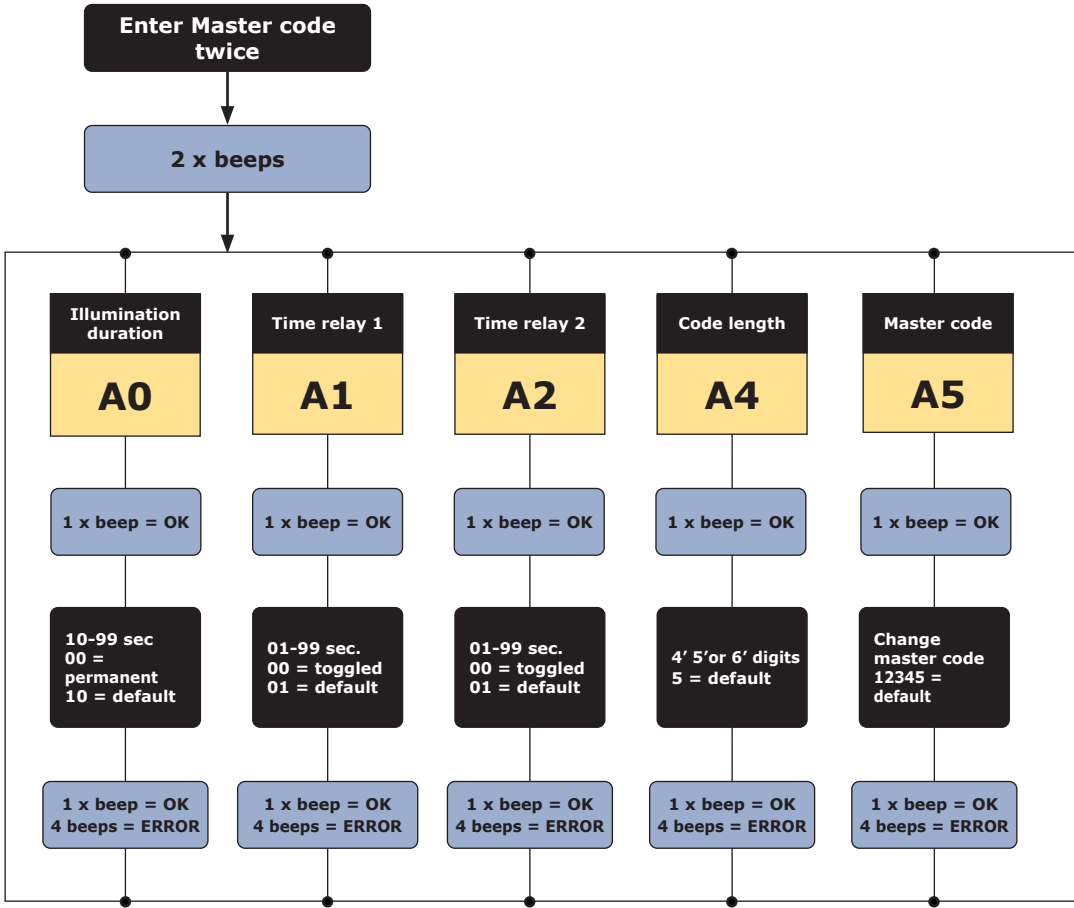

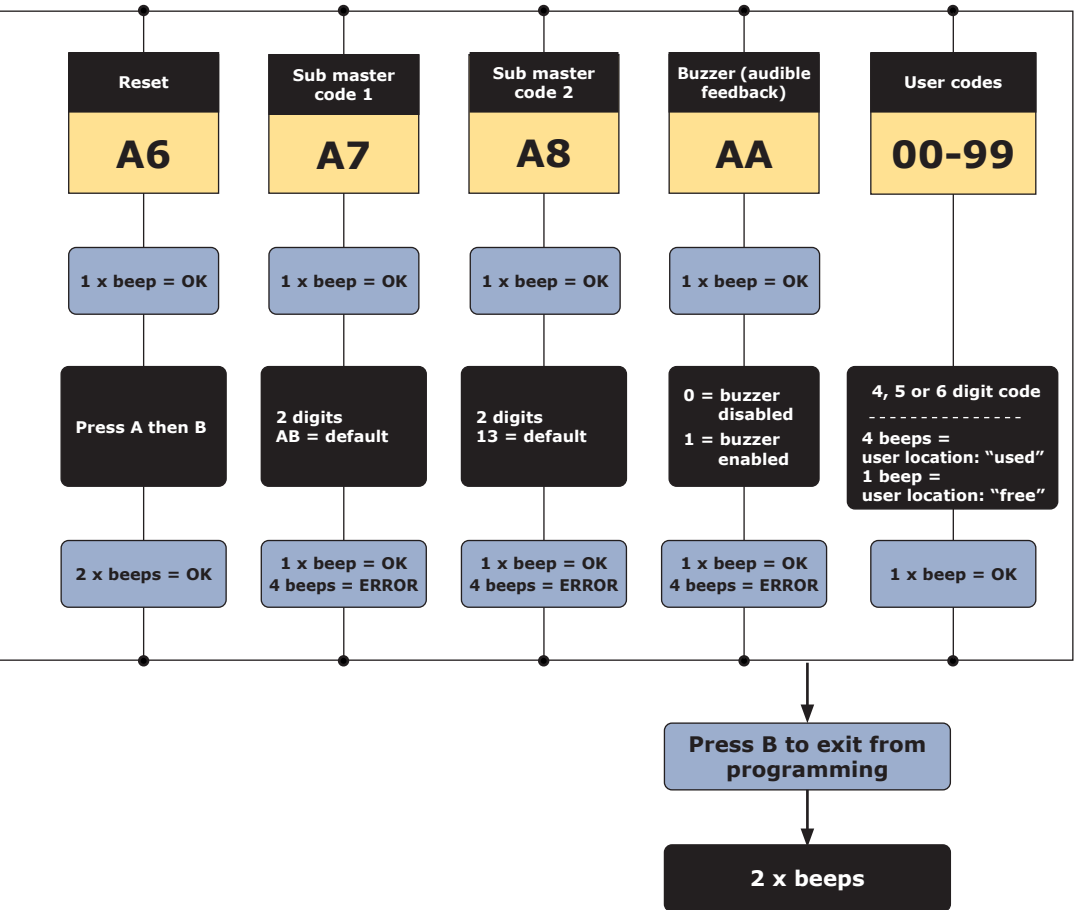

This spread sheet will help you keep track of the user codes programmed in the keypad

User location	Code	Name
00		
01		
02		
03		
04		
05		
06		
07		
08		
09		
10		
11		
12		
13		
14		
15		
16		
17		
18		
19		
20		
21		
22		
23		
24		
25		
26		
27		
28		
29		
30		
31		
32		
33		

User location	Code	Name
34		
35		
36		
37		
38		
39		
40		
41		
42		
43		
44		
45		
46		
47		
48		
49		
50		
51		
52		
53		
54		
55		
56		
57		
58		
59		
60		
61		
62		
63		
64		
65		
66		
67		

User location	Code	Name
68		
69		
70		
71		
72		
73		
74		
75		
76		
77		
78		
79		
80		
81		
82		
83		
84		
85		
86		
87		
88		
89		
90		
91		
92		
93		
94		
95		
96		
97		
98		
99		



Reminder	Relay 1 From user location 00 to 59.	Relay 2 From user location 60 to 99.
-----------------	--	--

1] PRODUKTSPECIFIKATION

- **Material: Rostfritt stål**
- **Kompakt montage**
- **Utanpåliggande montage**
- **Klarar upp till 100 koder med 4 till 6 siffror**
- **Inbyggt EEPROM-minne**
- **Ljudindikering**
- **Bakgrundbelysta knappar**
- **LED indikering för larmsystem**
- **2 potentialfria reläutgångar**

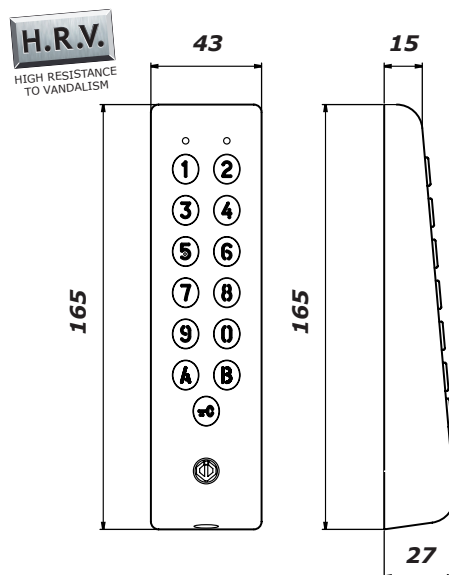
- Tidinställning för reläutgång:
 - 1 till 99 sekunder eller växlande funktion
- Spänningsmatning:
 - 12-24Vac och 12-48Vdc
- Strömbörbrukning: 25 till 80mA
- Monteras med DiAx® skruvar
- Dimensioner (L x B x H): 165 x 43 x 27 mm
- Användaren kan själv byta kod



-  IP64
-  -25°C till +70°C
-  Lämplig för användning i marina miljöer

2] INFORMATION OCH REKOMMENDATIONER

Rekommenderade nätaggregat

- ADC335 (230Vac), BS60 (230Vac).
- Separat nätaggregat för tillkopplade enheter.

Kablage

Se till att isolera alla trådar som ej används.

Monteringsrekommendation

Montera kodlåset på en plan yta för att förhindra vandalism och för att få bästa möjliga **montage**.



Säkerhets tips för koder

- Av säkerhetsskäl bör den förinställda, standardiserade masterkoden ändras.
- Vid val av masterkod och användarkod, undvik sekventiella koder (ex: **3 4 5 6 7**).

Rekommenderad installation

För att säkra systemet från strömspikar, glöm inte att montera varistorn parallellt med låset.

3] MONTERINGSSATS

			
	Varistor 05D 680K	T20 Diax® nyckel	Diax® Monteringskruv
PROFIL100EINT	1	1	1

4] MONTERING

Kontrollera att monteringsssatsen är komplett och att du förberett kablarna till Digicode® PROFIL100EINT kodlås innan monteringen påbörjas. Försäkra dig om att du har rätt verktyg tillgängliga (borr, skruvmejsel, måttstock mm) och följ sedan monteringsanvisningarna för PROFIL100EINT kodlås.

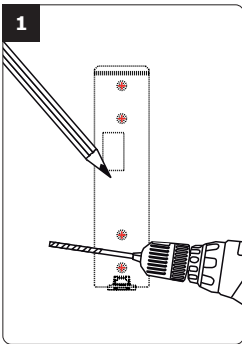

Sätt kodlåsets bakstycke mot väggen och markera hållens placering med en penna. Borra sedan två monteringshål och hål för kabeln (Ø 5 mm bits och min. djup = 35 mm).

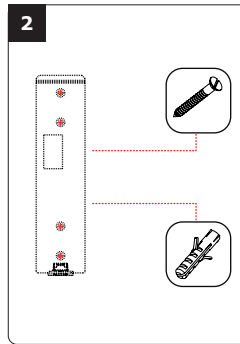

Sätt plastpluggar i de borrarade hålen. Placera kodlåsets bakstycke mot väggen och skruva fast.

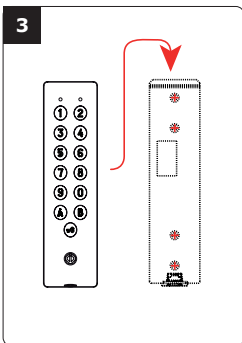

Trä kabeln från PROFIL100EINT genom kabelhålet i bakstycket. Kroka fast Digicode® kodlåset på bakstycket genom att föra det uppifrån och ner.

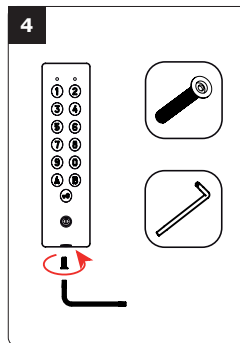

Skruva fast Digicode®-kodlåset med bifogad Diax® monteringskruv M5x8 och T20 Diax® nyckeln.

5] KOPPLINGSSCHEMA

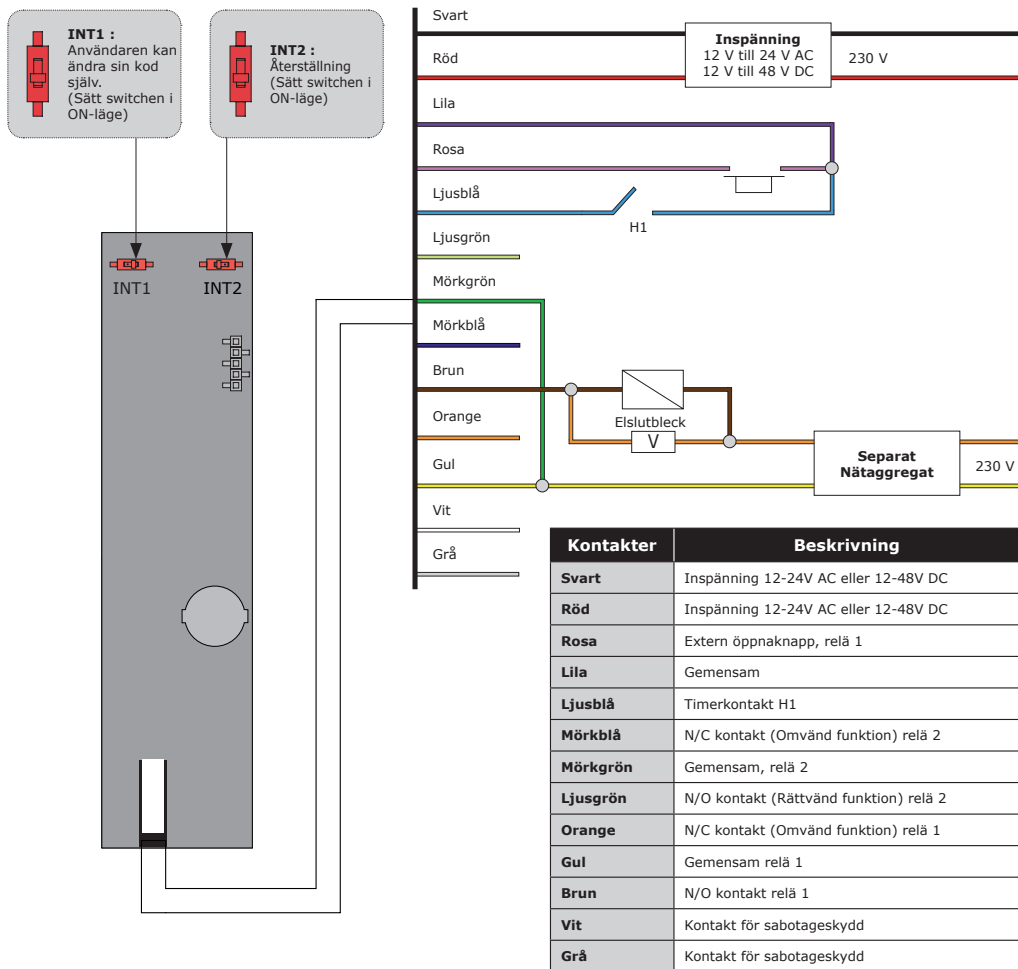

Den här produkten levereras med varistor.

Förse elslutblecket (elektromagneten) med varistor om det saknas. Om kodlåset styr mer än ett elslutbleck ska varje lås förses med en varistor. Varistorn kontrollerar den överspänning som produceras av magnetspolen - backspänningspikar. Det rekommenderas att använda en separat spänningskälla när man styr ett elektromagnetiskt lås.



Standard inställningar

- Utan koder.
- Tidsinställd belysning : 10 sekunder.
- Reläslutningstid : 1 sekund.
- Kodlängd: 5 siffror.
- Masterkod: **1 2 3 4 5**.
- Tidsinställning för programmering: 120 sekunder.
- Undermasterkod:
 - Version med 1 relä (Relä 1) = **AB**.
 - Version med 2 relän (Relä 2) = **13**.

Ljudsignal:

- **1 kort pip signal** = Kodlåset är

spänningsatt.

- **1 lång pipsignal** = *Data sparat i programmeringsläge eller dörr öppnas.*
- **2 korta pipsignaler** = *Åtkomst till eller lämna programmeringsläget.*
- **4 korta pipsignaler** = *Databehandlingsfel.*

Kodlängd:

- Masterkoden och användarkoderna kan vara 4- till 6-siffriga.
- Alla knappar på knappsatsen kan användas för att programmera en kod.

- Ändras kodlängden till 4-siffrig blir även masterkoden 4-siffrig.
- Masterkoden **KAN INTE** användas som användarkod.
- För att ta bort en specifik användarkod:
Ersätt den med **0 0 0 0 om kodlängden är 4-siffrig eller**
Ersätt den med **0 0 0 0 0 om kodlängden är 5-siffrig eller**
Ersätt den med **0 0 0 0 0 0 om kodlängden är 6-siffrig.**

Dip INT2: Total återställning.

Dip INT1: Användaren kan ändra sin kod själv.

A. Total återställning (masterkod och användarkoder)

- 1. Knappa in masterkoden två gånger** (Masterkodens standardvärde: **1 2 3 4 5**).
Två pipsignaler bekräftar att man är i programmeringsläget.
- 2. Knappa in A6 för att återställa masterkoden och användarkoderna.**
 - En pipsignal hörs.
 - Tryck på **A** och **B** för att bekräfta återställning av hela minnet.
 - Vänta på två pipsignaler.
 - Masterkoden återställs till sitt standardvärde (**1 2 3 4 5**) och alla användarkoder raderas.
 - När återställningen är klar, återgår knappsatsen till standby-läge.

ELLER

- 1. Slå av strömmen och sätt INT2 i ON-läge.**
- 2. Slå på strömmen igen.**
 - Vänta ungefär **3 sekunder**.
 - Två pipsignaler hörs som bekräftar att knappsatsen är återställd.
 - Växla tillbaka dipswitch INT2.
 - Masterkoden återställs till sitt standardvärde (**1 2 3 4 5**) och alla användarkoder raderas.

B. Ställ in kodlängden

- 1. Knappa in masterkoden två gånger** (Masterkodens standardvärde: **1 2 3 4 5**).
Två pipsignaler bekräftar att man är i programmeringsläget.
- 2. Knappa in A4 för att programmera kodlängden.**
 - En pipsignal hörs.
 - **Tryck på 4, 5 eller 6 för att ange kodlängd.**
 - En pipsignal bekräftar att kodlängden är programmerad.
- 3. Tryck A5 för att ändra masterkoden.**
 - En pipsignal hörs.
 - Skriv in den nya 4, 5 eller 6-siffriga masterkoden
 - En pipsignal bekräftar den nya masterkoden
- 4. Tryck B för att lämna programmeringsläget.**
Två pipsignaler bekräftar att knappsatsen är standbyläge och redo att användas

4 pip indikerar ett databehandlingsfel.

C. Byt masterkod

Masterkoden används endast till att komma in i programmeringsläget.

- 1. Knappa in masterkoden två gånger**
(Masterkodens standardvärde: **1 2 3 4 5**).
Två pipsignaler bekräftar att man är i programmeringsläget.
- 2. Tryck A5 för att ändra masterkoden.**
 - En pipsignal hörs.
 - Skriv in den nya 4, 5 eller 6-siffriga masterkoden
 - En pipsignal bekräftar den nya masterkoden
- 3. Tryck B för att lämna programmeringsläget.**
Två pipsignaler bekräftar att knappsatsen är i standbyläge och redo att användas

D. Lägg till, ändra eller ta bort en användarkod

Kodplats 00 till 59 är reläutgång 1
Kodplats 60 till 99 är reläutgång 2

- 1. Knappa in masterkoden två gånger**
(Masterkodens standardvärde: **1 2 3 4 5**).
Två pipsignaler bekräftar att man är i programmeringsläget.
- 2. Lägg till en användarkod**
Välj kodplats (00 till 99)
 - Skriv in den nya användarkoden
 - En pipsignal bekräftar den nya användarkoden
- 3. Ändra en användarkod**
Knappa in kodplatsen
 - Fyra pipsignaler bekräftar att platsen är upptagen
 - Skriv in den nya 4, 5 eller 6-siffriga användarkoden.
 - En pipsignal bekräftar den nya användarkoden
- 4. Ta bort en användarkod**
Knappa in kodplatsen
 - Fyra pipsignaler bekräftar att platsen är upptagen

- Tryck **lika många 0 som kodlängden (t.ex. 0 0 0 0 0 för 5-siffriga koder)**
- En pipsignal bekräftar användarkoden har raderats.

Notera:

Om användarkoden redan är programmerad eller densamma som masterkoden så hörs fyra pipsignaler. Tryck B för att gå ur programmeringen. Två pipsignaler bekräftar att knappsatsen är i standbyläge och redo att användas.

E. Programmera tider

Här programmerar du tidsinställningen för reläutgångarna och bakgrundsbelysningen i knappsatsen

- 1. Knappa in masterkoden två gånger**
(Masterkodens standardvärde: **1 2 3 4 5**).
Två pipsignaler bekräftar att man är i programmeringsläget.
- 2. Tryck A0 för att programmera bakgrundsbelysningen på knappsatsen.**
 - En pipsignal hörs.
 - **Skriv in tiden i sekunder med 2 siffror - 10 för 10 sekunder till 99 för 99 sekunder.**
Bakgrundsbelysningen lyser 10 sekunder efter sista knapptryckningen eller släcks efter det en giltig kod matats in.
 - Tryck **00** för konstant bakgrundsbelysning.
 - En pipsignal bekräftar den nya tiden.
- 3. Tryck A1 för att programmera relä 1. (Tryck A2 för relä 2).**
 - En pipsignal hörs.
 - **Skriv in tiden i sekunder med 2 siffror - 01 för 1 sekund upp till 99 för 99 sekunder**
 - Tryck **00** för växlande funktion.
 - En pipsignal bekräftar den nya tiden.
- 4. Tryck B för att lämna programmeringsläget.**
Två pipsignaler bekräftar att knappsatsen är i standbyläge och redo att användas

4 pip indikerar ett databehandlingsfel.

F. Återställ masterkod

Ändra dipswitch INT2 i standby läge.

- Vänta **1 sekund** och växla sedan tillbaka dipswitchen.
- En pipsignal hörs.
- Masterkoden har nu återställts till standardvärde, 1 2 3 4 5 för en 5-siffrig kodlängd och 1 2 3 4 för en 4-siffrig kodlängd.

G. Låt användare byta sin egen kod

För att tillåta en användare att byta sin egen kod, sätt en växla INT1 till ON. (för att avaktivera, växla tillbaka INT1).

- 1. Skriv in den gamla koden.**
Reläet växlar och en pipsignal hörs.
- 2. Skriv in den 2-siffriga under masterkoden. (standard AB).**
En pipsignal bekräftar att du kan ändra koden.
- 3. Skriv in den nya koden.**
Två pipsignalen bekräftar ändring.
- 4. Kontrollera att koden fungerar.**

H. Byt undermasterkod.

Undermasterkoden tillåter användarna att ändra sin egen kod, utan att komma in i programmeringsläget.

Av säkerhetsskäl bör du byta undermasterkod med jämna mellanrum.

- 1. Knappa in masterkoden två gånger**
(Masterkodens standardvärde: **1 2 3 4 5**).
Två pipsignaler bekräftar att man är i programmeringsläget.
- 2. Tryck A7 för att programmera under masterkod**
 - En pipsignal hörs.
 - Skriv in en ny 2-siffrig undermasterkod.
 - En pipsignal bekräftar den nya undermasterkoden
- 3. Tryck B för att lämna programmeringsläget.**
Två pipsignaler bekräftar att knapp-satsen är i standbyläge och redo att användas

I. Ljudindikering

När du skriver in en giltig kod så får du en ljudindikering, här kan du aktivera ljudindikering vid varje knapptryckning.

- 1. Knappa in masterkoden två gånger**
(Masterkodens standardvärde: **1 2 3 4 5**).
Två pipsignaler bekräftar att man är i programmeringsläget.
- 2. Press AA.**
 - En pipsignal hörs.
 - Tryck **0** för att inaktivera ljudindikering vid knapptryckningar.
 - Tryck **1** för att aktivera ljudindikering vid knapptryckningar.
 - En pipsignal bekräftar den nya ändringen.
- 3. Tryck B för att lämna programmeringsläget.**
Två pipsignaler bekräftar att knapp-satsen är i standbyläge och redo att användas

J. Använd lysdioderna.

- Den röda och gröna lysdioden är till för indikering om t.ex. larmstatus.
- Koppla in enligt följande:

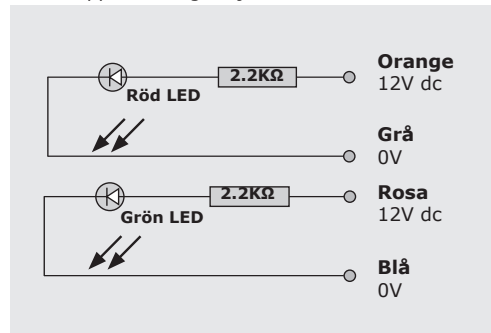

OBS! Använd endast 12 Vdc till LED-lamporna.

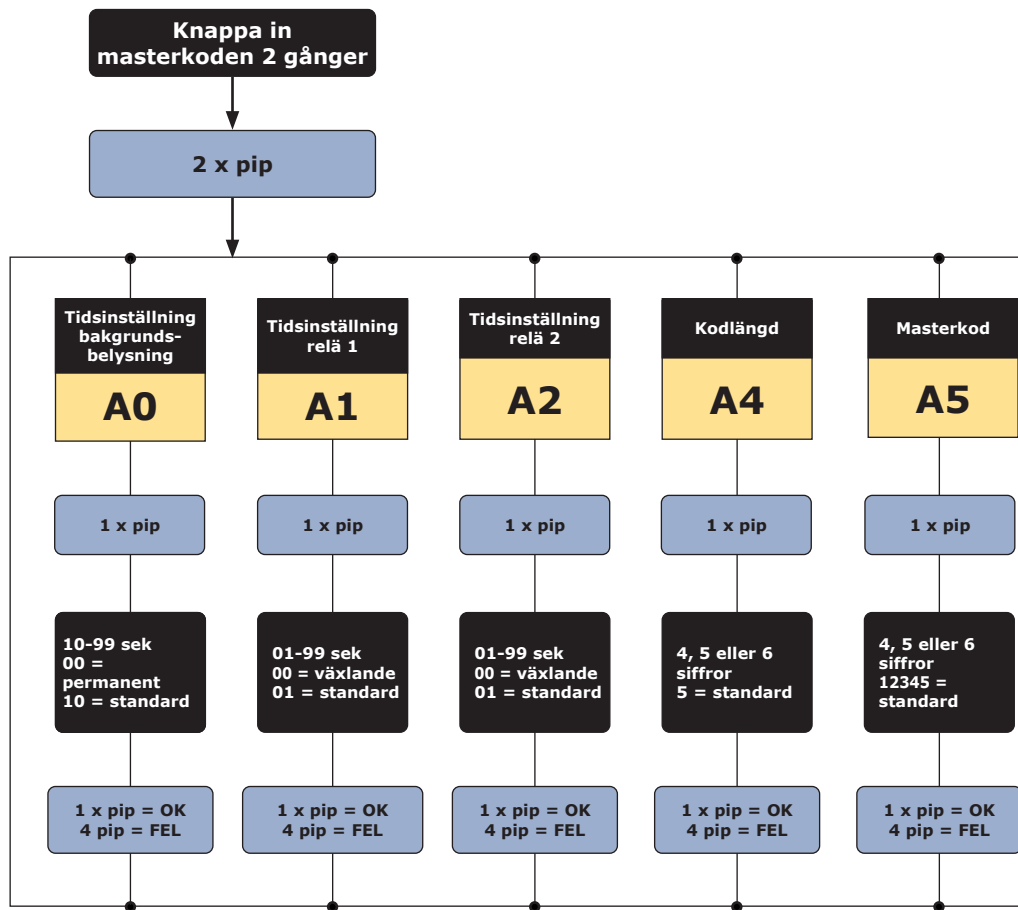

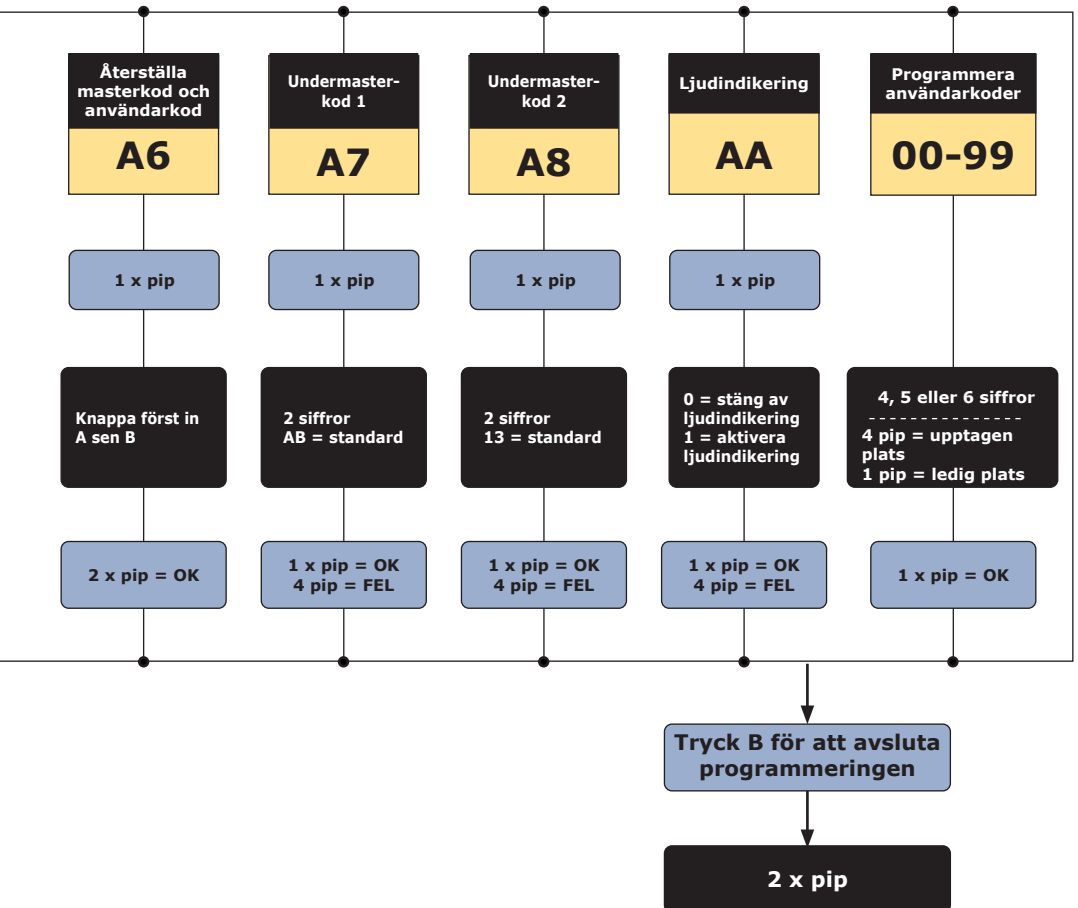

Anteckningar - Lista över användarkoder

Plats	Kod				Namn
00					
01					
02					
03					
04					
05					
06					
07					
08					
09					
10					
11					
12					
13					
14					
15					
16					
17					
18					
19					
20					
21					
22					
23					
24					
25					
26					
27					
28					
29					
30					
31					
32					
33					

Plats	Kod				Namn
34					
35					
36					
37					
38					
39					
40					
41					
42					
43					
44					
45					
46					
47					
48					
49					
50					
51					
52					
53					
54					
55					
56					
57					
58					
59					
60					
61					
62					
63					
64					
65					
66					
67					

Plats	Kod				Namn
68					
69					
70					
71					
72					
73					
74					
75					
76					
77					
78					
79					
80					
81					
82					
83					
84					
85					
86					
87					
88					
89					
90					
91					
92					
93					
94					
95					
96					
97					
98					
99					

PM

Reläutgång 1
Plats 00 till plats 59.

Reläutgång 2
Plats 60 till plats 99.

6] BEGRÄNSAD LIVSTIDSGARANTI [UTDRAG]*

CDVI garanterar att denna produkt är fri från fel i material och utförande, när den är installerad i enlighet med tillverkarens anvisningar och inte har ändrats eller manipulerats. Endast produkter godkända från CDVI som är defekta, kan returneras enligt dessa villkor. Produkten skall skickas med ett RMA nummer (returnummer) som tillhandahålls av CDVI. CDVI skall efter eget val, reparera eller ersätta den defekta produkten på CDVI egen fabrik, eller enligt CDVI auktoriserat servicecenter. Denna garanti täcker inte skador på grund av olyckshändelse, felaktig användning, missbruk eller försummelse. Denna garanti är enbart giltigt om produkten är registrerad senast 1 månad efter leverans till slutkund. För att få fullständig information om denna garanti, och att registrera produkten för att påbörja "begränsad livstids garanti" fyll i det bifogade registreringsbeviset och återsänd detta, antingen via post eller e-mail till närmaste CDVI kontor, eller registrera online på www.cdvigroup.com. Reparation eller utbyte av den defekta produkten är de två alternativ som finns. CDVI ansvarar inte för oförutsedda skador eller följdskador. Inte under några som helst omständigheter kan skulden överstiga det totala inköpspriset för produkten. Du kan hitta ditt lokala CDVI kontor genom att besöka www.cdvigroup.se eller på baksidan av installationsmanualen.

GARANTIFRISKRIVNING: Med undantag från ovanstående, ger CDVI inga garantier, varken uttryckligt eller underförstått, oavsett grund, vilket inkluderar produktens skick, transport, dess säljbarhet eller lämplighet för ett särskilt ändamål.

7] ANTECKNINGAR

*Se fullständiga villkoren för "limited lifetime warranty" i sin helhet på hemsidan www.cdvigroup.com. Vid tveksamheter och tvist angående tolkning har den engelska originaltexten företräde.

1] PRODUKTSPECIFIKATION

- **Materiale: Rustfrit stål**
 - **Kompakt montering**
 - **Overflademontering**
 - **Kapacitet: Op til 100 brugerkoder på 4 til 6 tegn**
 - **Indbygget EEPROM-hukommelse**
 - **Brummer hørbart signal**
 - **Baggrundsbelyste knapper**
 - **LED-lys til alarmsystem**
 - **2 potentialfri relæudgange**
- Tidsindstilling til relæudgang:
1 til 99 sekunder eller toggle-tilstand
 - Spænding:
12-24Vac og 12-48Vdc
 - Forbrug: 25 til 80mA
 - Montering med DiAx® skruer
 - Dimensioner (L x W x D): 165 x 43 x 27 mm
 - Bruger kan selv ændre koder

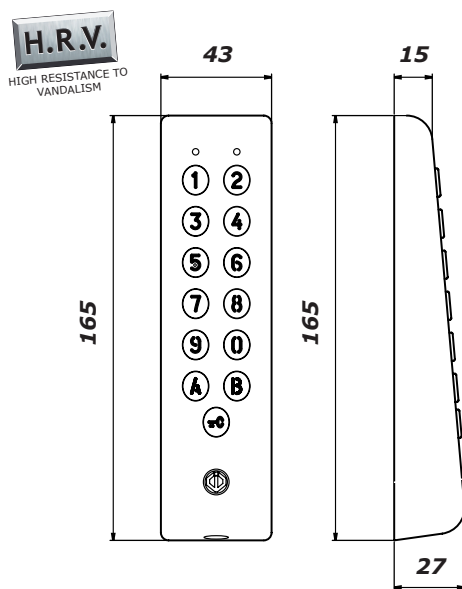
 IP64

 -25°C til +70°C

 Velegnet til brug i maritime miljøer.

2] INFORMATION OG ANBEFALINGER

Anbefalede strømforsyninger

- ADC335 (230V input), BS60 (230V input).
- Separate strømforsyninger til tilkoblede enheder.

Kabelføring

Sørg for, at alle kabler, som ikke er i brug, er isolerede.

Monteringsanbefalinger

Monter kodelåsen på en plan overflade for at undgå vandalisme og sikre den bedst mulige montering.



Sikkerhedstips.

Af hensyn til sikkerheden bør masterkoden fra fabrikken ændres. Undgå simple master- og brugerkoder (ex : **3 4 5 6 7**).

Beskyttelse mod EMF-stråling

For at sikre systemet mod elektromagnetiske felter er det vigtigt at montere varistoren parallelt med låseenheden.

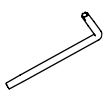
3] MONTERINGSKIT

			
	Varistor	T20 Diax® nøgle	Diax® skrue (M5x8)
PROFIL100EINT	1	1	1

4] MONTERINGSVEJLEDNING

Når du har sikret dig, at monteringskittet er komplet, og du har klargjort kablerne til Digicode® PROFIL100EINT-kodelåsen, kan du fortsætte og montere produktet. Sørg for, at du har det nødvendige værktøj (bor, skruetrækker og et målebånd), og følg monteringsvejledningen til PROFIL100EINT.

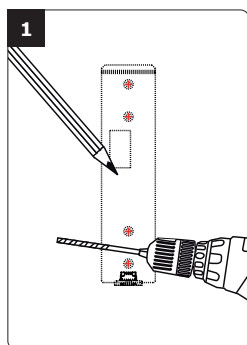

Anbring låsens bagplade på væggen og marker med en pen hullernes placering. Bor derefter de 2 monteringshuller og hul til kablet (Ø 5 mm. bits og min. dybde = 35 mm.).

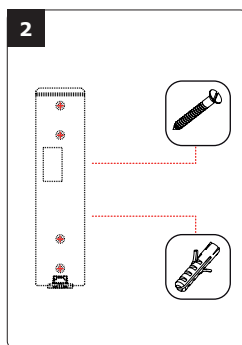

Før kablet fra PROFIL100EINT gennem kabelhullet i bagdækslet. Sæt Digicode®-kodelåsen fast på bagdækslet, begyndende oppefra.

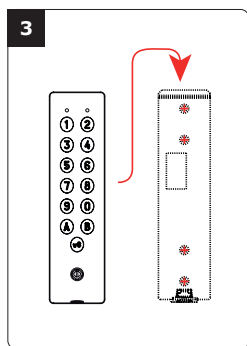

Sæt de 2 plastikplugs i de borede huller. Placer kodelåsens bagdæksel mod væggen og skru fast.

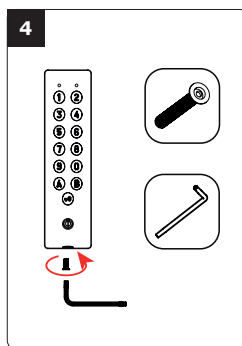

Skrú Digicode®kodelåsen fast med den medfølgende Diax®monterings skrue M5x8 og T20 Diax®nøglen.

5] KOBLINGSSKEMA

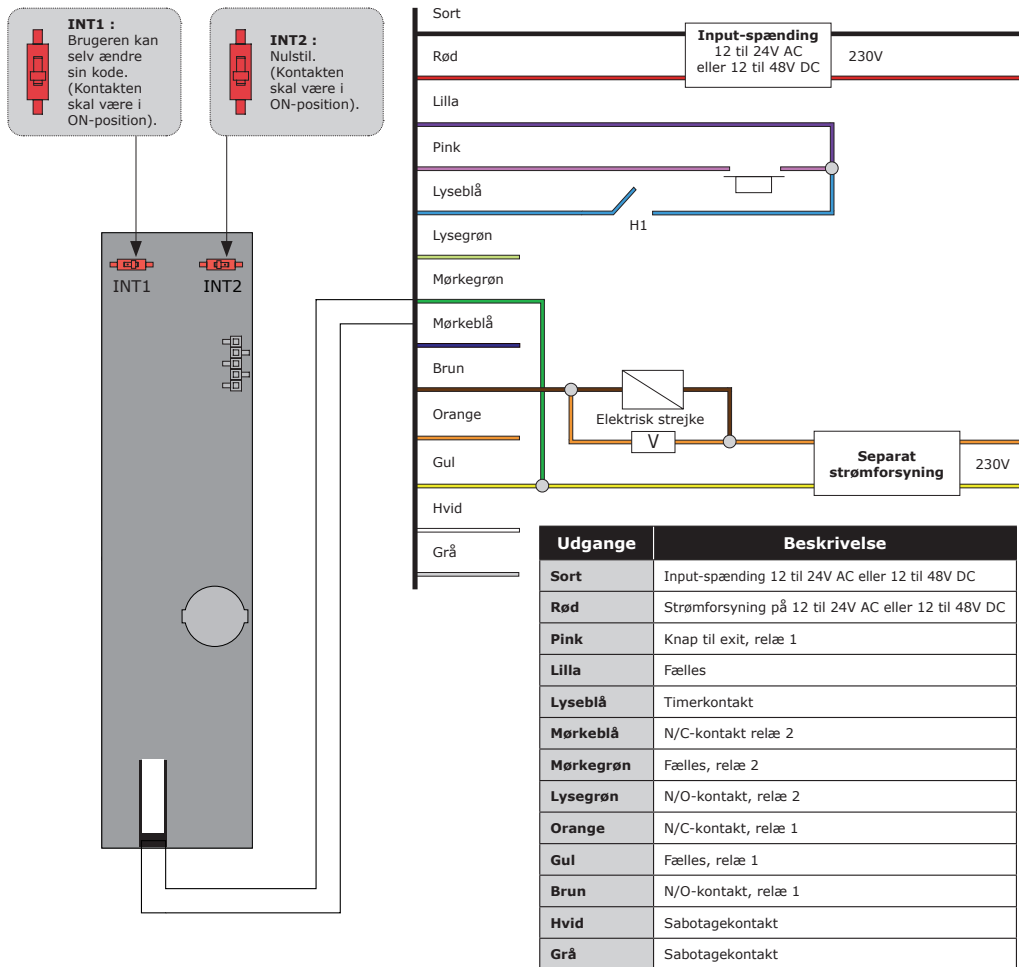

Dette produkt leveres med en varistor.

Varistoren installeres direkte på terminalerne på den strejke (magnetlås, motor, etc.), som enheden styrer. Hvis enheden styrer flere strejker, skal hver af dem være udstyret med en varistor. Varistoren forhindrer spændingsstød, der er forårsaget af strejken. Brugeren man en magnetlås af typen "shear lock", skal den forbindes til en separat strømforsyning fra PROFIL100EINT!



Standardindstillinger

- Uden koder.
- Belysningstid: 10 sekunder.
- Relæ-frigivelsestid: 1 sekund.
- Kodelængde: 5 cifre.
- Masterkode: **1 2 3 4 5**.
- Programmeringstid: 120 sekunder.
- Kodelængde for undermasterkoder:
 - *Version med 1 relæ (Gruppe 1)* = **AB**,
 - *Version med 2 relæer (Gruppe 2)* = **13**.
- 1 bip udsendes, når der tændes for enheden.

Lydsignaler:

- Summeren udsender forskellige lydsignaler.

- **1 kort bip:** Kodelås er tilsluttet strøm.
 - **1 langt bip:** Data behandles, eller døren åbnes.
 - **2 korte bip:** Forlad eller gå i programmeringstilstand.
 - **4 korte bip:** Fejl i databehandling.
- Udskift koden med **0 0 0 0**, hvis kodelængden er 4-cifret, erstad den med **0 0 0 0 0**, hvis koden er 5-cifret, eller erstad den med **0 0 0 0 0 0**, hvis koden er 6- cifret.

Dip INT2:

Nulstil masterkode og brugerkoder.

Dip INT1:

Ændring af brugerens individuelle kode.

Kodelængde

- Masterkoden og brugerkoderne kan have en længde på 4 til 6 cifre.
- Alle tastaturtasterne kan bruges til at programmere en kode.
- Masterkoden KAN IKKE bruges som en brugerkode.
- Sådan slettes en specifik brugerkode:

A. Nulstil masterkode og brugerkoder

1. Indtast masterkoden 2 gange

(**1 2 3 4 5**, som er masterkodens standardværdi). 2 bip bekræfter, at der nu er adgang til programmeringstilstand.

2. Tast A6 for at nulstille masterkoden og brugerkoder.

- Et bip udsendes.
- Tryk på **A** og **B** for at bekræfte nulstilling af al hukommelse på tastaturet.
- Vent på 2 bip.
- Masterkoden gendannes til standardværdien **1 2 3 4 5**, og alle brugerkoder slettes fra tastaturet.
- Når nulstillingen er afsluttet, vender tastaturet tilbage til standby-tilstand.

ELLER

1. Afbryd strømmen. Sæt INT2 på ON.

2. Tilslut strømmen igen.

- Vent cirka 3 sekunder.
- 2 bip bekræfter nulstilling af tastaturet.
- Sæt INT2 tilbage.

- Masterkoden gendannes til dens standardværdi **1 2 3 4 5**, og alle brugerkoder slettes fra tastaturet.

B. Indstil kodelængde

1. Indtast masterkoden to gange.

(**1 2 3 4 5**, masterkodestandardværdi). 2 bip bekræfter, at der nu er adgang til programmeringstilstand.

2. Tast A4 for at programmere kodelængden.

- Der lyder nu 1 bip.
- Tryk på **4**, **5** eller **6** for at angive kodelængden.
- 1 bip bekræfter programmeringen af kodelængden.

3. Tast A5 for at ændre masterkoden.

- Der lyder 1 bip.
- Indtast den nye 4, 5 eller 6-cifrede masterkode.
- 1 bip bekræfter programmeringen af den nye masterkode.

4. Tryk på B for at afslutte programmeringstilstand.

2 bip bekræfter, at tastaturet er i standby-tilstand.

4 bip indikerer fejl i databehandlingen.

C. Skift masterkode

Masterkoden bruges kun for at få adgang til programmeringstilstand.

- 1. Indtast masterkoden 2 gange**
(**1 2 3 4 5** standardværdi masterkode).
2 bip indikerer, at tastaturet nu er i programmeringstilstand.
- 2. Tast A5 for at ændre masterkoden.**
 - Der lyder 1 bip.
 - Indtast den nye 4, 5 eller 6-cifrede masterkode.
 - 1 bip bekræfter, at masterkoden er programmeret.
- 3. Tryk på B for at forlade programmeringstilstand.**
2 bip bekræfter, at tastaturet er i standby-tilstand.

D. Tilføj, skift eller slet en brugerkode

Brugerplacering 00 til 59 er relæ 1
Brugerplacering 60 til 99 er relæ 2

- 1. Indtast masterkoden 2 gange.**
(**1 2 3 4 5** er masterkodens standardværdi).
2 bip bekræfter, at man er i programmeringstilstand.
- 2. For at tilføje en brugerkode:**
 - Indtast brugerplacering (fra 00 til 99).
 - 4 bip indikerer, at brugerplaceringen er optaget.
 - Indtast den 4, 5 eller 6-cifrede brugerkode.
- 3. For at ændre en brugerkode:**
 - Indtast brugerplacering.
 - 4 bip indikerer, at brugerplaceringen allerede er programmeret.
 - Indtast en ny 4, 5 eller 6-cifret kode.
 - 1 bip bekræfter den nye brugerkode.
- 4. For at slette en brugerkode:**
 - Indtast brugerplacering.
 - Der lyder 4 bip.
 - Tryk på **0** så mange gange, som der er cifre i brugerkoden.

(ex. **0 0 0 0 0** for at slette en 5-cifret kode)
- 1 bip bekræfter, at brugerkoden er slettet.

Bemærk:

Hvis en brugerkode allerede er programmeret eller er identisk med masterkoden, lyder der 4 bip. Tryk på B for at forlade programmeringstilstanden. 2 bip bekræfter, at tastaturet er i standby-tilstand.

E. Tidsindstilling

Her programmerer du belysningstid og relæaktiveringstid.

- 1. Indtast masterkoden 2 gange.**
(**1 2 3 4 5** er standardmasterkoden).
2 bip indikerer, at man er i programmeringstilstand.
- 2. Tast A0 for at programmere tastaturets baggrundsbelysning.**
 - 1 bip udsendes.
 - Indtast tiden i sekunder med 2 cifre **10 for 10 sekunder op til 99 for 99 sekunder.** Baggrundsbelysningen dæmpes 10 sekunder efter det sidste tastetryk eller slukkes efter indtastning af en gyldig kode.
 - Tast **00** for permanent belysning.
 - 1 bip validerer tiden.
- 3. Tast A1 for at programmere aktiveringstiden for relæ 1 (Tast A2 for relæ 2).**
 - Der udsendes 1 bip.
 - Indtast tiden i sekunder med 2 cifre **01 for 1 sekund op til 99 for 99 sekunder.**
 - Tast **00** for at ændre funktion.
 - 1 bip validerer tiden.
- 4. Tryk på B for at forlade programmeringstilstand.**
2 bip bekræfter, at tastaturet er i standby-tilstand.

4 bip indikerer fejl i databehandling.

F. Nulstil masterkode

INT2-kontakten sættes på standby-tilstand.

- Vent 1 sekund, og sæt derefter INT2-kontakten tilbage.
- Der udsendes 1 bip.
- Masterkoden gendannes til standardværdien, **1 2 3 4 5** i 5-cifret og **1 2 3 4** i 4-cifret kode.

G. Lad en bruger ændre kode

For at autorisere en bruger til at ændre sin egen kode sæt INT1-kontakten på ON. (for at deaktivere sæt den tilbage).

- 1. Indtast den gamle brugerkode.**
Relæet aktiveres, og der udsendes 1 bip.
- 2. Indtast undermasterkoden med 2 cifre (standardkode AB).**
Der udsendes 1 bip for at autorisere ændringen.
- 3. Indtast den nye brugerkode.**
Der udsendes 2 bip for at bekræfte den nye kode.
- 4. Kontroller den nye brugerkode for at være sikker på ændringen.**

H. Indstilling af en undermasterkode

Undermasterkoden tillader brugeren at ændre sin egen kode uden at gå i programmeringstilstand. Af sikkerhedsmæssige årsager skal koden ændres med jævne mellemrum. Denne funktion gør det lettere og hurtigere at ændre sin kode.

- 1. Indtast masterkoden 2 gange** (**1 2 3 4 5** er standardkode). Der udsendes 2 bip for at få adgang til programmeringstilstand.
- 2. Tast A7 for at programmere en undermasterkode.**
- Der udsendes 1 bip.
- Indtast den nye 2-cifrede undermasterkode.
- 1 bip bekræfter programmering af undermasterkoden.
- 3. Tryk på B for at forlade programmeringstilstand.**
2 bip bekræfter, at tastaturet er i standby-tilstand.

I. Hørbar feedback

Lydsignalet er aktiveret i programmeringstilstand, og når en gyldig kode indtastes. For at aktivere hørbar feedback ved hvert tryk på en tast:

- 1. Indtast masterkoden 2 gange** (**1 2 3 4 5** er standardværdi). Der udsendes 2 bip for at få adgang til i programmeringstilstand.
- 2. Tast AA.**
- Der udsendes 1 bip.
- Tryk på **0** for at deaktivere lydsignal ved tastetryk.
- Tryk på **1** for at aktivere lydsignal ved tastetryk.
- 1 bip bekræfter den nye indstilling.
- 3. Tryk på B for at forlade programmeringstilstand.**
Der udsendes 2 bip for at bekræfte, at tastaturet er i standby-tilstand.

J. Brug af de røde og grønne LED'er:

- De røde og grønne LED'er er designet til at modtage 12V DC (indbyggede modstande).
- De er tilsluttet som følger:

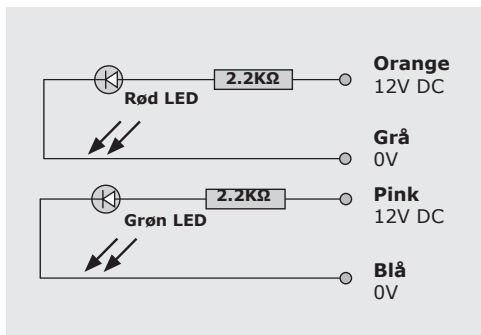

VIGTIGT! Brug kun 12V DC til LED-lys.

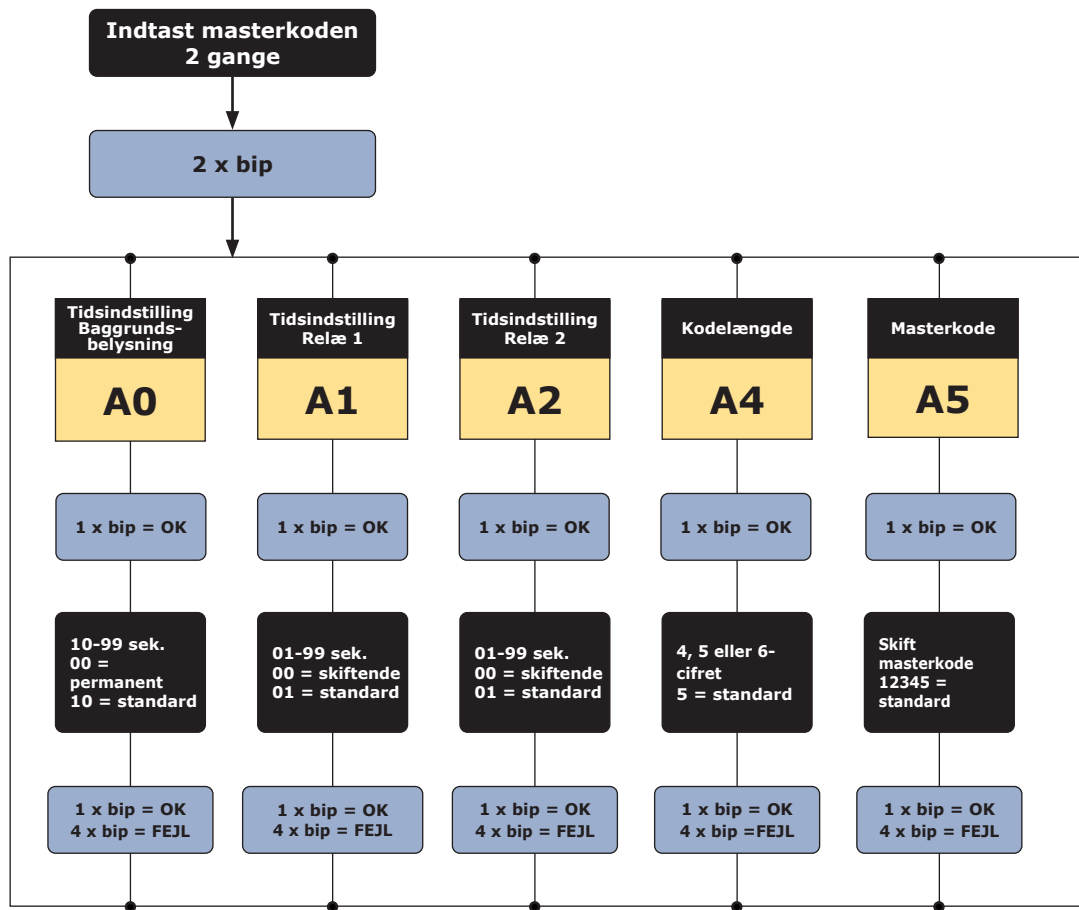

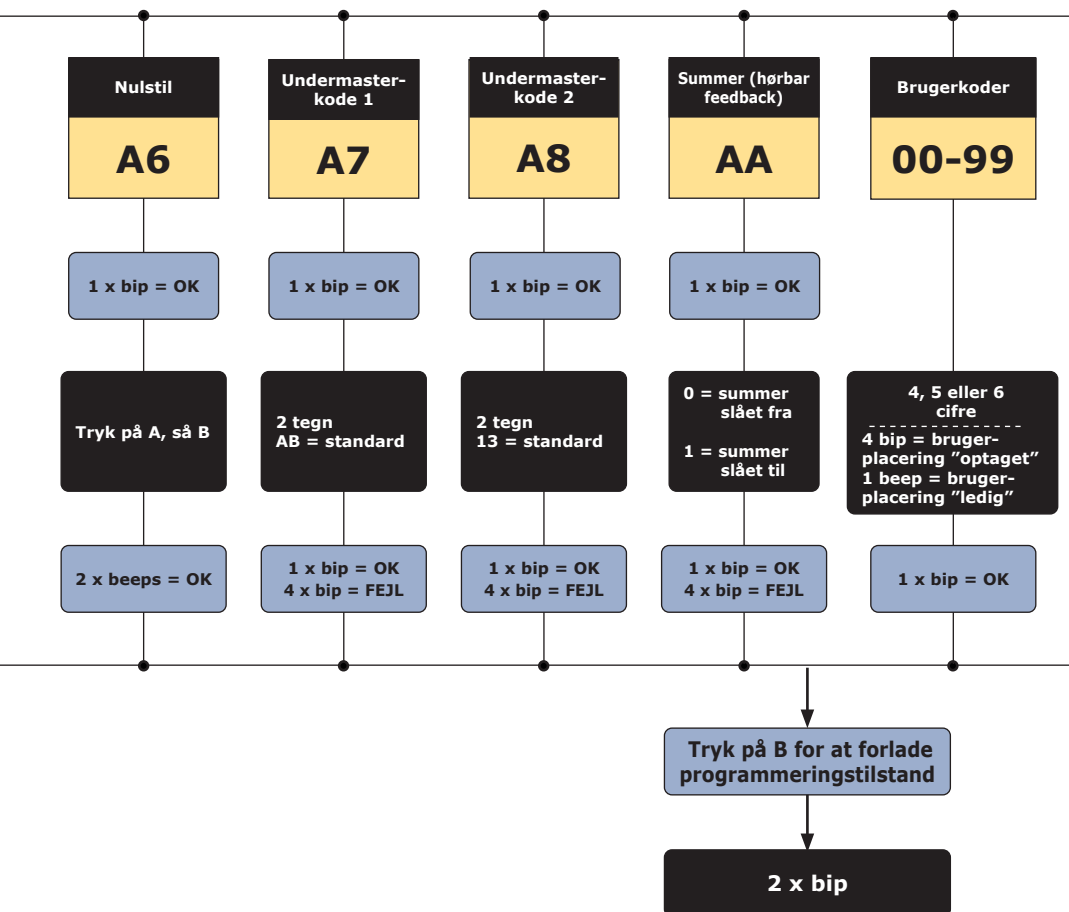

Med skemaet her kan du holde styr på de brugerkoder, der er programmeret på tastaturet.

Bruger-placering	Kode	Navn
00		
01		
02		
03		
04		
05		
06		
07		
08		
09		
10		
11		
12		
13		
14		
15		
16		
17		
18		
19		
20		
21		
22		
23		
24		
25		
26		
27		
28		
29		
30		
31		
32		
33		

Bruger-placering	Kode	Navn
34		
35		
36		
37		
38		
39		
40		
41		
42		
43		
44		
45		
46		
47		
48		
49		
50		
51		
52		
53		
54		
55		
56		
57		
58		
59		
60		
61		
62		
63		
64		
65		
66		
67		

Bruger-placering	Kode	Navn
68		
69		
70		
71		
72		
73		
74		
75		
76		
77		
78		
79		
80		
81		
82		
83		
84		
85		
86		
87		
88		
89		
90		
91		
92		
93		
94		
95		
96		
97		
98		
99		

Bemærk:

Relæ 1
Fra brugerplacering 00 til 59.

Relæ 2
Fra brugerplacering 60 til 99.

6] BEGRÆNSET LEVETIDSGARANTI [UDDRAG]*

CDVI garanterer, at dette produkt er fri for defekter i materiale og udførelse, når det er installeret i overensstemmelse med producentens instruktioner og ikke er blevet ændret eller manipuleret. Kun produkter godkendt af CDVI, som er defekte, kan returneres under disse garantibetingelser. Produktet skal sendes med et RMA-nummer (Return Material Authorization Number) leveret af CDVI. CDVI skal efter eget valg reparere eller erstatte det defekte produkt på CDVIs egen fabrik eller et CDVI-godkendt servicecenter. Denne garanti dækker ikke skader, der skyldes en ulykke, forkert brug, misbrug eller forsømmelse. Denne garanti er kun gyldig, hvis produktet er registreret senest en måned efter levering til slutkunden. For fuldstændig information om denne garanti og for at registrere produktet for at udløse den «begrænsede levetidsgaranti», skal du udfylde det vedlagte registreringsbevis og returnere det, enten via e-mail eller post, til det nærmeste CDVI-kontor eller registrere produktet online på www.cdvigroup.com. Reparation eller ombytning af det defekte produkt er de eneste to alternativer, der findes. CDVI er ikke ansvarlig for nogen skader eller følgeskader. Under ingen omstændigheder kan den samlede gæld overstige produktets købspris. Du kan finde dit lokale CDVI-kontor online ved at besøge www.cdvigroup.com eller på bagsiden af installationshåndbogen.

GARANTI-ANSVARSRFRASKRIVELSE: Med undtagelse af det ovenfor anførte giver CDVI ingen garantier, hverken udtrykkelige eller underforståede, og uanset hvilken grund, hvad enten det drejer sig om produktets tilstand, transport, salgbarhed eller egnethed til et bestemt formål.

7] NOTER

**Se betingelser for begrænset levetidsgaranti*



CDVI Group

FRANCE (Headquarters)
Phone: +33 (0) 1 48 91 01 02
.....

CDVI FRANCE + EXPORT

+33 (0) 1 48 91 01 02
www.cdvi.com

CDVI AMERICAS [CANADA - USA]

+1 (450) 682 7945
www.cdvi.ca

CDVI BENELUX [BELGIUM - NETHERLANDS - LUXEMBOURG]

+32 (0) 56 73 93 00
www.cdviBenelux.com

CDVI TAIWAN

+886 (0) 42471 2188
www.cdviChina.cn

CDVI SUISSE

+41 (0) 21 882 18 41
www.cdvi.ch

CDVI CHINA

+86 (0) 10 84606132/82
www.cdviChina.cn

CDVI IBÉRICA [SPAIN - PORTUGAL]

+34 (0) 935 390 966
www.cdviIberica.com

CDVI ITALIA

+39 (0) 321 90 573 - www.cdvi.it

CDVI MAROC

+212 (0) 5 22 48 09 40
www.cdvi.ma

CDVI NORDICS [SWEDEN - DENMARK - NORWAY - FINLAND]

+46 (0) 31 760 19 30
www.cdvi.se

CDVI UK [UNITED KINGDOM - IRELAND]

+44 (0) 1628 531300
www.cdvi.co.uk

CDVI POLSKA

+48 (0) 12 659 23 44
www.cdvi.com.pl

All the information contained within this document (pictures, drawings, features, specifications and dimensions) could be perceptibly different and can be changed without prior notice.